

Anleitung zur Leergutrückführung in Kästen

Die von uns gelieferten Kästen/Flaschen werden von uns als Leergut zurück genommen.

Flaschen in dazugehörige Kästen sortieren.

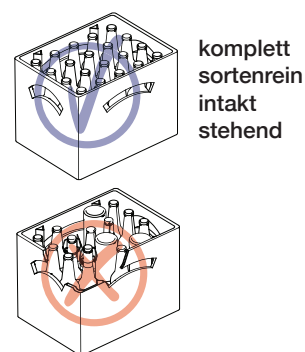
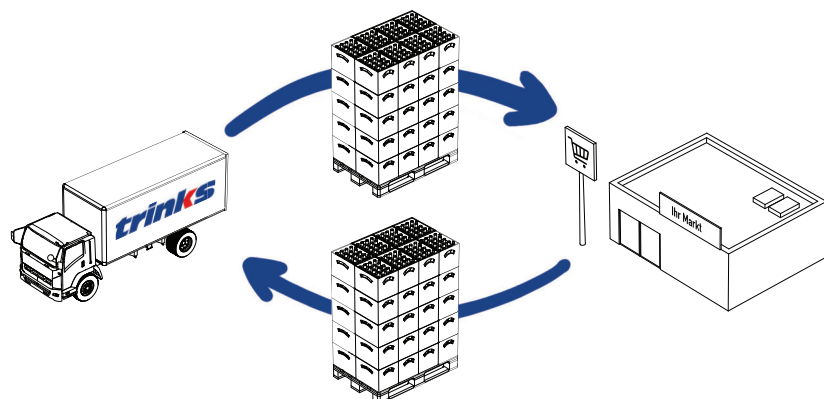

Kisten sortieren.

BIER

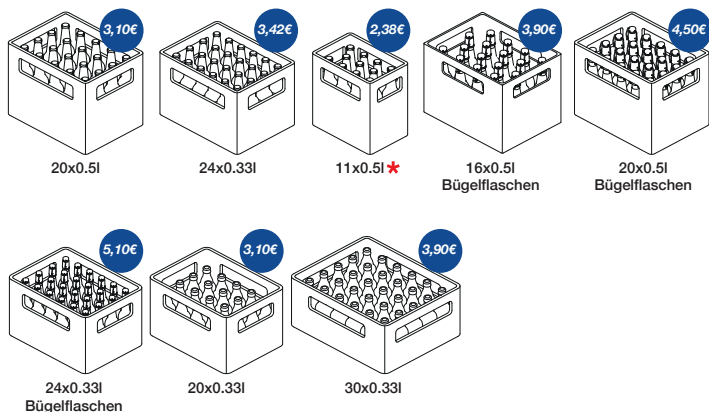

AFG

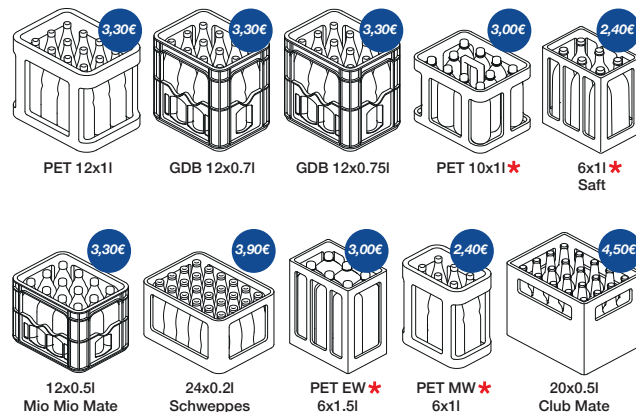

Paletten packen.

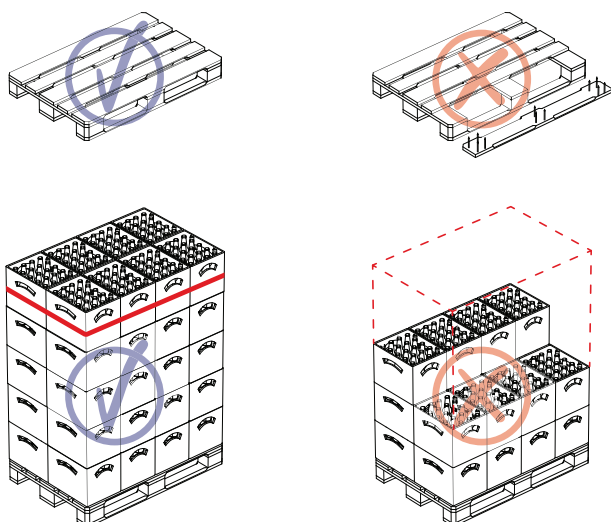

Sortiermöglichkeiten nach Gebinden transportfähig:

SORTENREIN	Ein Gebinde je Palette: Bier - 20er, 24er, 30er AFG GDB PET AFG GDB Glas
BIER-MIX	20x0.5l und 24x0.33l in Säulen (Kisten übereinander)
PET-MIX	12x1l und 12x0.75l in Säulen (Kisten übereinander)
VARIATION	* Mischpalette lagenweise in Verbund, in Säulen zählbar

- ✓ für Pfandwertermittlung vorbereitet
- ✓ nur auf intakten Euro-/Industrie-Paletten
- ✓ Leerguthöhe = Vollguthöhe (170-190cm)
- ✓ fest gestapelt und mit Band gesichert
- ✗ nicht mit Folie sichern

Bei etwaigen Fragen wenden Sie sich an Ihre/n **trinks**-Ansprechpartner/in: _____

Anleitung zur Leergutrückführung in Kästen



Die von uns gelieferten Kästen/Flaschen werden von uns als Leergut zurück genommen.

Flaschen in dazugehörige Kästen sortieren.

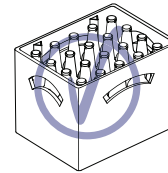
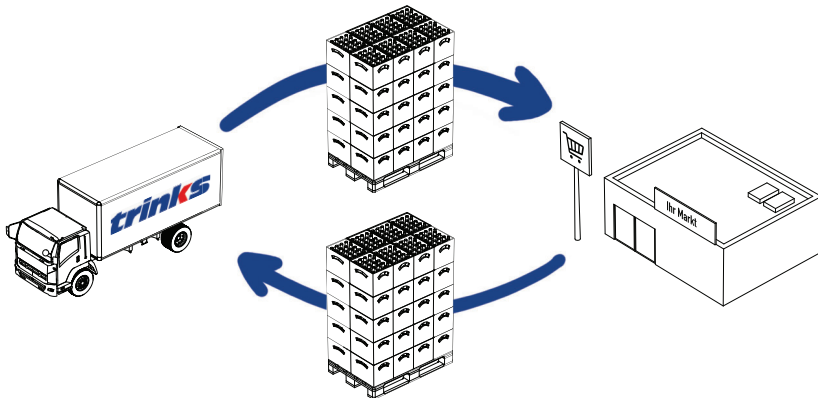

komplett
sortenrein
intakt
stehend

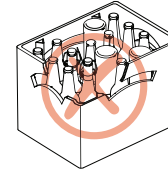

Kisten sortieren.

BIER

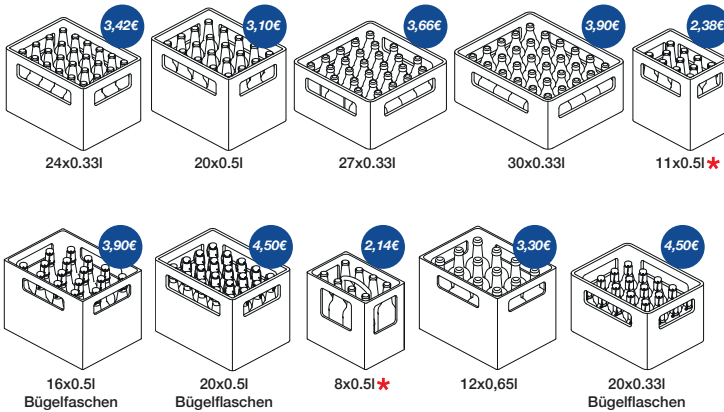

AFG

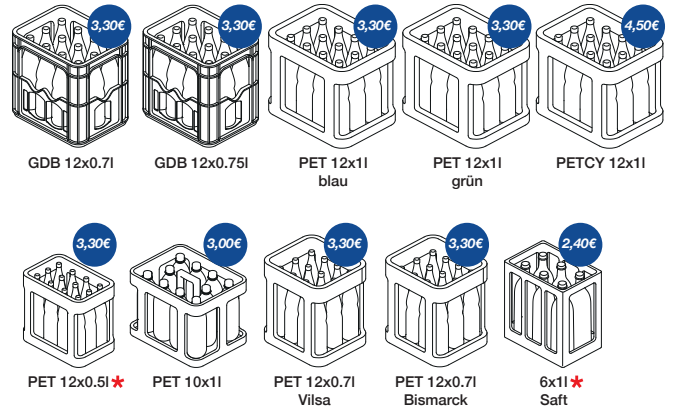

Paletten packen.

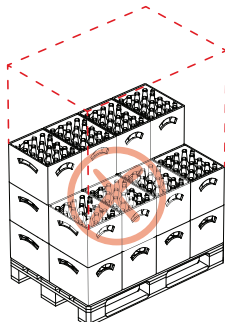
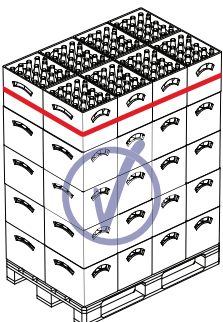
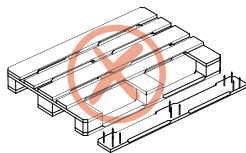
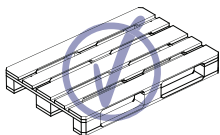

Sortiermöglichkeiten nach Gebinden transportfähig:

SORTENREIN	Ein Gebinde je Palette: Bier - 20er, 24er, 27er, 30er AFG GDB PET AFG GDB Glas
BIER-MIX	20x0.5l und 24x0.33l in Säulen (Kisten übereinander)
PET-MIX	12x1l und 12x0.75l in Säulen (Kisten übereinander)
VARIATION	* Mischpalette lagenweise in Verbund, in Säulen zählbar

- ✓ für Pfandwertermittlung vorbereitet
- ✓ nur auf intakten Euro-/Industrie-Paletten
- ✓ Leerguthöhe = Vollguthöhe (170-190cm)
- ✓ fest gestapelt und mit Band gesichert

✗ nicht mit Folie sichern

Bei etwaigen Fragen wenden Sie sich an Ihre/n **trinks**-Ansprechpartner/in: _____

Anleitung zur Leergutrückführung in Kästen

Die von uns gelieferten Kästen/Flaschen werden von uns als Leergut zurück genommen.

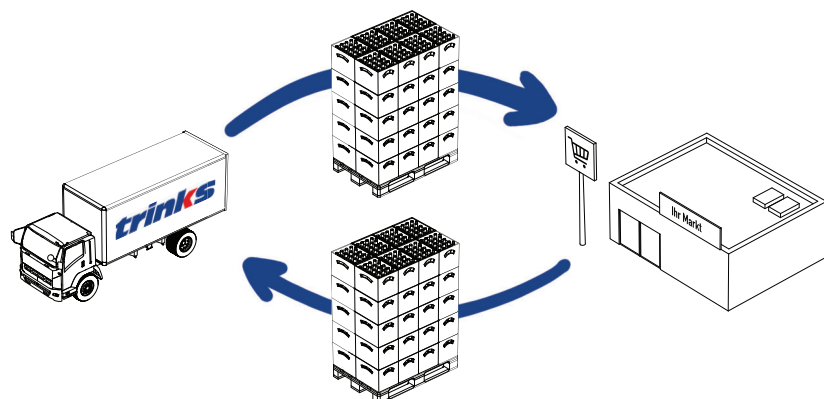

Flaschen in dazugehörige Kästen sortieren.

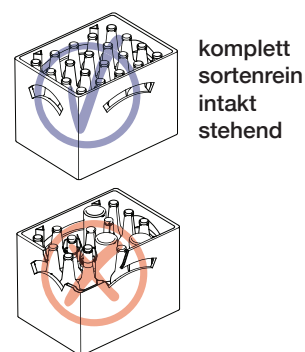

Kisten sortieren.

BIER

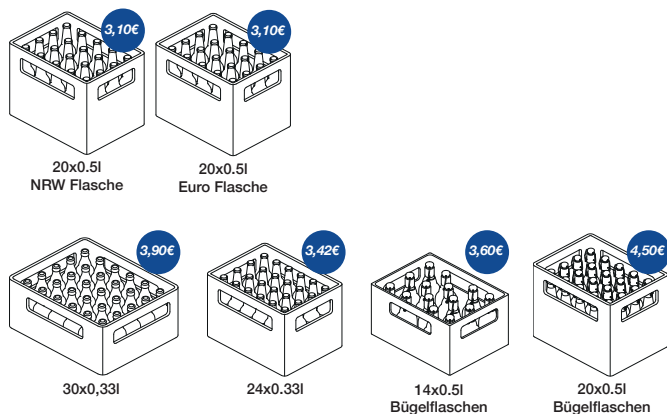

AFG

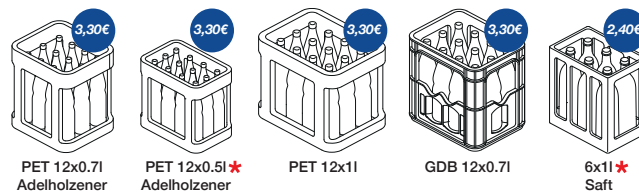

Paletten packen.

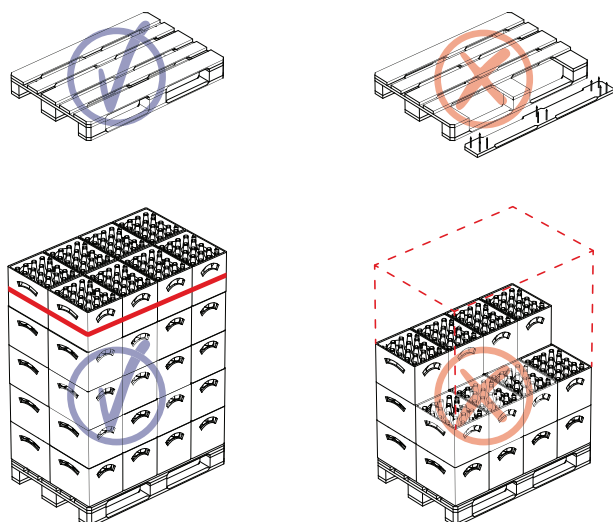

Sortiermöglichkeiten nach Gebinden transportfähig:

SORTENREIN	Ein Gebinde je Palette: Bier - 20er, 24er, 30er AFG GDB PET AFG GDB Glas
BIER-MIX	20x0.5l und 24x0.33l in Säulen (Kisten übereinander)
PET-MIX	12x1l und 12x0.75l in Säulen (Kisten übereinander)
VARIATION	* Mischpalette lagenweise in Verbund, in Säulen zählbar

- ✓ für Pfandwertermittlung vorbereitet
- ✓ nur auf intakten Euro-/Industrie-Paletten
- ✓ Leerguthöhe = Vollguthöhe (170-190cm)
- ✓ fest gestapelt und mit Band gesichert

✗ nicht mit Folie sichern

Bei etwaigen Fragen wenden Sie sich an Ihre/n **trinks**-Ansprechpartner/in: _____

Anleitung zur Leergutrückführung in Kästen

Die von uns gelieferten Kästen/Flaschen werden von uns als Leergut zurück genommen.

Flaschen in dazugehörige Kästen sortieren.

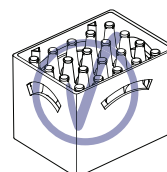
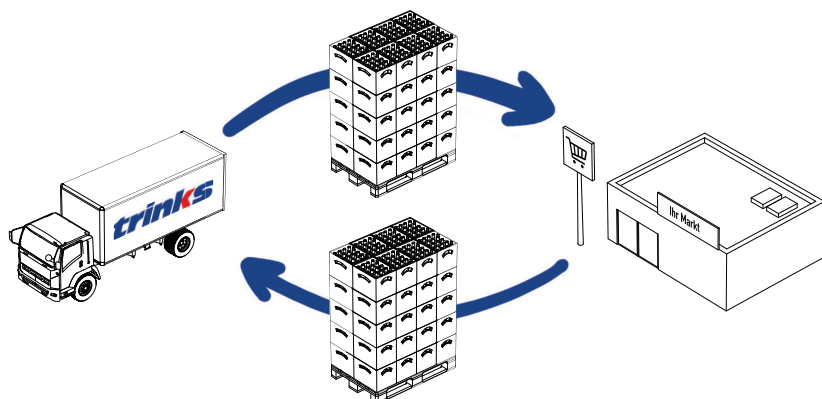

komplett
sortenrein
intakt
stehend

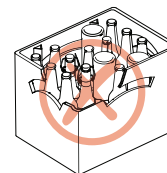

Kisten sortieren.

BIER

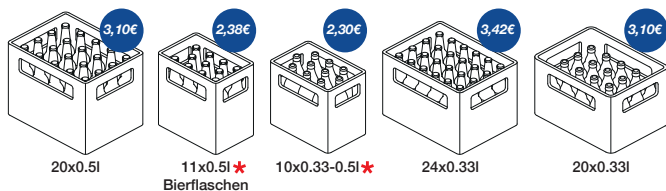

20x0.5l 11x0.5l* Bierflaschen 10x0.33-0.5l* 24x0.33l 20x0.33l

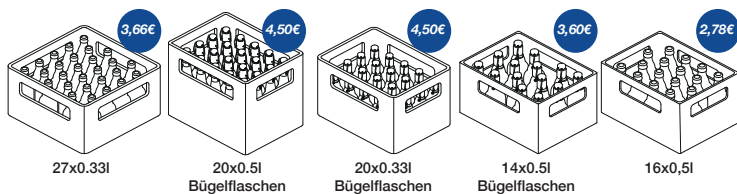

27x0.33l 20x0.5l Bügelflaschen 20x0.33l Bügelflaschen 14x0.5l Bügelflaschen 16x0.5l

AFG

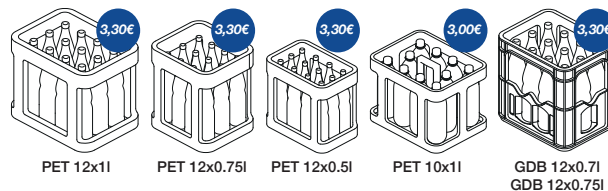

PET 12x1l PET 12x0.75l PET 12x0.5l PET 10x1l GDB 12x0.7l GDB 12x0.75l

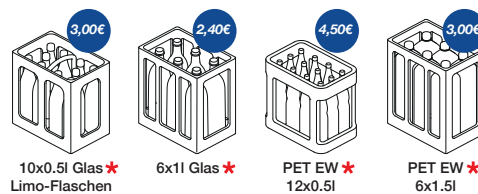

10x0.5l Glas* Limo-Flaschen 6x1l Glas* PET EW* 12x0.5l PET EW* 6x1.5l

Paletten packen.

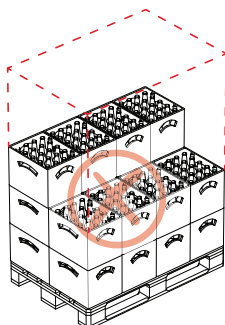
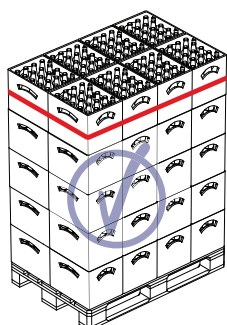
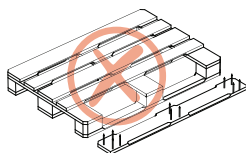
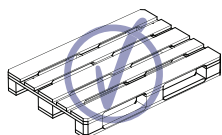

Sortiermöglichkeiten nach Gebinden transportfähig:

SORTENREIN	Ein Gebinde je Palette: Bier - 20er, 24er, 30er AFG GDB PET AFG GDB Glas
BIER-MIX	20x0.5l und 24x0.33l in Säulen (Kisten übereinander)
PET-MIX	12x1l und 12x0.75l in Säulen (Kisten übereinander)
VARIATION	* Mischpalette lagenweise in Verbund, in Säulen zählbar

- ✓ für Pfandwertermittlung vorbereitet
- ✓ nur auf intakten Euro-/Industrie-Paletten
- ✓ Leerguthöhe = Vollguthöhe (170-190cm)
- ✓ fest gestapelt und mit Band gesichert

✗ nicht mit Folie sichern

Bei etwaigen Fragen wenden Sie sich an Ihre/n **trinks**-Ansprechpartner/in: _____